



Dell™ Studio 1535/1536 Servisní příručka

[Než začnete](#)
[Spodní kryt](#)
[Knoflíková baterie](#)
[Paměť](#)
[Pevný disk](#)
[Sestava chlazení procesoru](#)
[Modul procesoru](#)
[Kryt středního ovládacího panelu](#)
[Klávesnice](#)
[Bezdrátová karta Mini-Card](#)
[Displej](#)
[Kamera](#)
[Opěrka rukou](#)
[Sestava reproduktoru](#)
[Optická jednotka](#)
[Panel USB/Audio](#)
[Mikrofon](#)
[Sestava systémové desky](#)
[Sestava západky baterie](#)
[Aktualizace systému BIOS](#)

Poznámky, upozornění a varování

-  **POZNÁMKA:** POZNÁMKA označuje důležité informace, které pomáhají lepšímu využití počítače.
-  **UPOZORNĚNÍ:** UPOZORNĚNÍ upozorňuje na možné poškození hardwaru nebo ztrátu dat a obsahuje pokyny, jak těmto problémům předejít.
-  **VAROVÁNÍ:** VAROVÁNÍ upozorňuje na potenciální poškození majetku a riziko úrazu nebo smrti.

Pokud jste zakoupili počítač řady Dell™ n Series, neplatí pro vás žádný odkaz na operační systém Microsoft® Windows® uvedený v této příručce.

Změna informací v tomto dokumentu vyhrazena.
© 2008 Dell Inc. Všechna práva vyhrazena.

Jakákoli reprodukce bez písemného povolení společnosti Dell Inc. je přísně zakázána.

Ochranné známky používané v tomto textu: *Dell* a logo *DELL* jsou ochranné známky společnosti Dell Inc.; *Microsoft*, *Windows* a *Windows Vista* jsou ochranné známky nebo registrované ochranné známky společnosti Microsoft Corporation v USA a dalších zemích; *Bluetooth* je registrovaná ochranná známka společnosti Bluetooth SIG, Inc. a společnost Dell ji využívá v rámci licence.

Ostatní obchodní značky a názvy mohou být v tomto dokumentu použity buď v souvislosti s organizacemi, které si na tyto značky a názvy činí nárok, nebo s jejich produkty. Společnost Dell Inc. se zřeká všech vlastnických nároků na ochranné známky a obchodní značky jiné než vlastní.

Model: PP33L

Květen 2008 Rev. A00

[Zpět na stránku obsahu](#)

Spodní kryt

Dell™ Studio 1535/1536 Servisní příručka

- VAROVÁNÍ:** Před manipulací uvnitř počítače postupujte podle bezpečnostních pokynů dodaných s počítačem.
- VAROVÁNÍ:** Před prováděním těchto postupů vypněte počítač, odpojte napájecí adaptér z elektrické zásuvky a od počítače, odpojte modem ze síťové zásuvky a od počítače a odpojte ostatní vnější kabely od počítače.
- UPOZORNĚNÍ:** Chcete-li se vyhnout zasažení elektrostatickým výbojem, uzemněte se pomocí uzemňovacího pásku kolem zápěstí nebo pravidelným dotekem nenatřeného kovového povrchu (jako například konektoru na zadní straně počítače).

Sejmutí spodního krytu

- Zkontrolujte, zda je počítač vypnutý.
- Vyjměte baterii (viz [Před manipulací uvnitř počítače](#)).
- Uvolněte sedm upevňovacích šroubů na spodním krytu a zvedněte kryt z počítače v úhlu znázorněném na obrázku.

- VAROVÁNÍ:** Nedotýkejte se chladičích zařízení procesoru. Demontáž součástí procesoru může provádět pouze kvalifikovaný pracovník technické podpory.

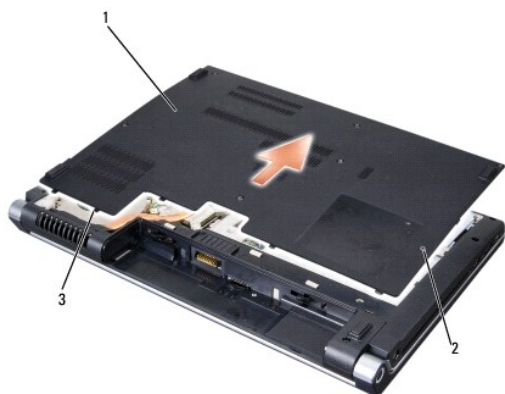

1	spodní kryt	2	upevňovací šrouby (7)
3	výstupky		

Výměna spodního krytu

- Zarovnejte výstupky na spodním krytu se spodní částí počítače.
- Vložte a utáhněte sedm upevňovacích šroubů na spodním krytu.
- Zasouvejte do pouzdra na baterie novou baterii, až zaklapne na místě.

[Zpět na stránku obsahu](#)

[Zpět na stránku obsahu](#)

Než začnete

Dell™ Studio 1535/1536 Servisní příručka

- [Doporučené nástroje](#)
- [Před manipulací uvnitř počítače](#)

V této části jsou uvedeny pokyny pro odinstalování a instalování součástí do počítače. Pokud není uvedeno jinak, každý postup předpokládá následující:

1. Provedli jste kroky v [Před manipulací uvnitř počítače](#).
1. Prostudovali jste si bezpečnostní informace dodané k počítači.
1. Při výměně součástí jste již demontovali původní součást, pokud byla nainstalována.



Doporučené nástroje

Postupy uvedené v tomto dokumentu mohou vyžadovat použití následujících nástrojů:

1. Malý plochý šroubovák
1. Šroubovák Phillips
1. Malá plastová jehla
1. Aktualizace systému BIOS (viz webové stránky technické podpory Dell na adrese support.dell.com)

Před manipulací uvnitř počítače

Dodržujte následující bezpečnostní zásady, abyste zabránili možnému poškození počítače nebo úrazu.

- ⚠ **VAROVÁNÍ:** Než začnete provádět jakékoli operace popsané v této části, ujistěte se, že jsou splněny bezpečnostní pokyny uvedené v dokumentaci k počítači.
 - ➡ **UPOZORNĚNÍ:** Opravy počítače smí provádět pouze kvalifikovaný servisní technik. Na škody způsobené neoprávněným servisním zásahem se nevztahuje záruka.
 - ➡ **UPOZORNĚNÍ:** Aby nedošlo k elektrostatickému výboji, použijte uzemňovací náramek nebo se opakovaně dotkněte nenatřeného kovového povrchu (například konektoru na zadní straně počítače).
 - ➡ **UPOZORNĚNÍ:** Zacházejte s komponentami a deskami opatrně. Nedotýkejte se komponent nebo kontaktů na desce. Držte desku za její hrany nebo kovový montážní držák. Součásti (například procesor) držte za hrany, nikoli za kolíky (piny).
 - ➡ **UPOZORNĚNÍ:** Když odpojujete kabel, zatáhněte za konektor kabelu nebo za smyčku, nikoliv za samotný kabel. Pokud jsou konektory kabelů opatřeny pojistnými výčnělky, stiskněte je směrem dovnitř a konektor uvolněte. Pokud připojujete kabel, zkontrolujte, zda jsou konektory správně orientované a vyrovnané, aby nedošlo k poškození konektoru nebo jeho kolíků.
1. Ujistěte se, že pracovní povrch je plochý a čistý, abyste zabránili možnosti poškrábání krytu počítače.
 2. Klepněte na tlačítko **Start** , klepněte na šipku  a pak klepněte na tlačítko **Vypnout**.
Po ukončení operačního systému se počítač vypne.
 3. Odpojte počítač a všechna připojená zařízení z elektrických zásuvek.
 - ➡ **UPOZORNĚNÍ:** Chcete-li odpojit síťový kabel, nejdříve jej odpojte od počítače a poté od síťové zásuvky na stěně.
 4. Odpojte všechny telefonní a síťové kabely z počítače.
 5. Stiskněte a demontujte všechny nainstalované karty ze slotu ExpressCard a čtečky paměťových karet 8-in-1.
 - ➡ **UPOZORNĚNÍ:** Chcete-li předcházet poškození systémové desky, musíte odebrat baterii z její přihrádky předtím, než začnete provádět servis počítače.
 - ➡ **UPOZORNĚNÍ:** Chcete-li se vyhnout poškození počítače, používejte pouze baterii, která byla vytvořena pro tento počítač Dell. Nepoužívejte baterie vytvořené pro jiné počítače Dell.
 6. Otočte počítač spodní stranou nahoru.
 7. Zasuňte západku pro uvolnění baterie, dokud nezapadne na místo.

8. Vysuňte baterii z přihrádky.

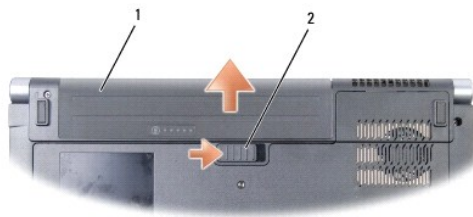

1	baterie	2	západka pro uvolnění baterie
---	---------	---	------------------------------

9. Otočte počítač horní stranou nahoru, otevřete víko s displejem a uzemněte systémovou desku stisknutím tlačítka napájení.

[Zpět na stránku obsahu](#)

[Zpět na stránku obsahu](#)

Aktualizace systému BIOS

Dell™ Studio 1535/1536 Servisní příručka

Pokud se k nové základní desce dodává disk CD s aktualizací systému BIOS, proveďte aktualizaci systému BIOS z disku CD. Pokud nepoužíváte disk CD s programem pro aktualizaci systému BIOS, aktualizujte systém BIOS z jednotky pevného disku.

Aktualizace systému BIOS z disku CD

➡ **UPOZORNĚNÍ:** Zapojte napájecí adaptér střídavého proudu do známého ověřeného zdroje napájení, aby nedošlo ke ztrátě napájení. Pokud tak neučiníte, může dojít k poškození systému.

1. Ujistěte se, zda je adaptér střídavého proudu zapojený a zda je správně instalována hlavní baterie.

📌 **POZNÁMKA:** Používáte-li k aktualizaci systému BIOS disk CD s aktualizací programu BIOS, stiskněte před vložením disku CD klávesu <F12>, abyste mohli počítač nastavit na jednorázové spuštění z disku CD. Jinak budete muset aktivovat program nastavení systému a změnit výchozí pořadí jednotek pro zavádění systému.

2. Vložte disk CD s aktualizací systému BIOS a zapněte počítač.

➡ **UPOZORNĚNÍ:** Jakmile proces začne, již jej nepřerušujte. Mohlo by to způsobit poškození systému.

Postupujte podle pokynů na obrazovce. Počítač bude pokračovat v zavádění a provede aktualizaci systému BIOS. Jakmile je aktualizace dokončena, počítač se automaticky restartuje.

3. Stisknutím klávesy <F2> během režimu POST přejděte do programu pro nastavení systému.
4. Stisknutím klávesy <Alt> a <F> obnovte výchozí hodnoty počítače.
5. Stiskněte klávesu <Esc>, klepněte na tlačítko **Uložit/Ukončit** a stisknutím klávesy <Enter> uložte změny konfigurace.
6. Vyjměte disk CD s programem pro aktualizaci systému BIOS z jednotky a restartujte počítač.

Aktualizace systému BIOS z pevného disku

➡ **UPOZORNĚNÍ:** Zapojte napájecí adaptér střídavého proudu do známého ověřeného zdroje napájení, aby nedošlo ke ztrátě napájení. Pokud tak neučiníte, může dojít k poškození systému.

1. Ujistěte se, zda je adaptér střídavého proudu zapojený, je správně vložena hlavní baterie a je připojený síťový kabel.
2. Zapněte počítač.
3. Vyhledejte soubor s aktualizací systému BIOS pro počítač na webových stránkách na adrese support.dell.com.
4. Klepněte na tlačítko **Stáhnout nyní** a soubor stáhněte.
5. Pokud se zobrazí okno **Potvrzení shody s exportními podmínkami**, klepněte na tlačítko **Ano, přijímám podmínky**.
Otevře se okno **Stažení souboru**.
6. Klepněte na tlačítko **Uložit tento program na disk** a pak klepněte na tlačítko **OK**.
Otevře se okno **Uložit do**.
7. Klepněte na šipku dolů a zobrazte nabídku **Uložit do**, vyberte **Plocha** a pak klepněte na položku **Uložit**.
Soubor se stáhne na pracovní plochu.
8. Klepněte na tlačítko **Zavřít**, jakmile se zobrazí okno **Stahování dokončeno**.

Ikona souboru se zobrazí na pracovní ploše a bude nazvána stejně, jako stažená aktualizace systému BIOS.

➡ **UPOZORNĚNÍ:** Jakmile proces začne, již jej nepřerušujte. Mohlo by to způsobit poškození systému.

9. Poklepejte na ikonu souboru na pracovní ploše a postupujte podle pokynů na obrazovce.

[Zpět na stránku obsahu](#)

[Zpět na stránku obsahu](#)

Panel USB/Audio

Dell™ Studio 1535/1536 Servisní příručka

- VAROVÁNÍ:** Než začnete provádět jakékoli operace popsané v této části, ujistěte se, že jsou splněny bezpečnostní pokyny uvedené v dokumentaci k počítači.
- UPOZORNĚNÍ:** Chcete-li se vyhnout zasažení elektrostatickým výbojem, uzemněte se pomocí uzemňovacího pásku kolem zápěstí nebo pravidelným dotekem nenatřené kovového povrchu (jako například konektoru na zadní straně počítače).
- UPOZORNĚNÍ:** Chcete-li předcházet poškození systémové desky, musíte odebrat baterii z její přihrádky předtím, než začnete provádět práce uvnitř počítače.

Vyjmutí panelu USB/Audio

1. Postupujte podle pokynů v [Než začnete](#).
2. Vyjměte optický disk (viz [Demontáž optické jednotky](#)).
3. Odpojte dva kabely panelu USB/Audio od konektorů na základní desce.
4. Sundejte lepicí pásky z kabelů, které jej připevňují k základní desce.
5. Vyjměte šroub připevňující panel USB/Audio ke krytu základny počítače a desku vyjměte.

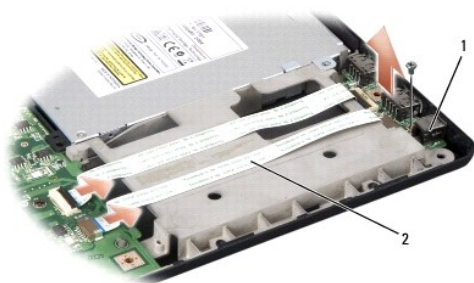

1	panel USB	2	kabely USB/Audio
---	-----------	---	------------------

Vrácení panelu USB/Audio

1. Připojte kabely desky USB/Audio ke konektorům základní desky.
2. Zasuňte desku USB/Audio na místo a nasazením a utažením šroubu desku připevněte.
3. Namontujte optický disk (viz [Montáž optické jednotky](#)).

[Zpět na stránku obsahu](#)

[Zpět na stránku obsahu](#)

Kamera

Dell™ Studio 1535/1536 Servisní příručka

- VAROVÁNÍ:** Před manipulací uvnitř počítače postupujte podle bezpečnostních pokynů dodaných s počítačem.
- VAROVÁNÍ:** Před prováděním těchto postupů vypněte počítač, odpojte napájecí adaptér z elektrické zásuvky a od počítače, odpojte modem ze síťové zásuvky a od počítače a odpojte ostatní vnější kabely od počítače.
- UPOZORNĚNÍ:** Chcete-li se vyhnout zasažení elektrostatickým výbojem, uzemněte se pomocí uzemňovacího pásku kolem zápěstí nebo pravidelným dotekem nenatřeného kovového povrchu (jako například konektoru na zadní straně počítače).

Vyjmutí modulu kamery

1. Dodržujte pokyny uvedené v [Než začnete](#).
2. Demontujte rámeček displeje (viz [Demontáž rámečku displeje](#)).
3. Uvolněte dva šrouby připojující kameru ke krytu displeje.
4. Odpojte kabel kamery a vysuňte modul kamery.

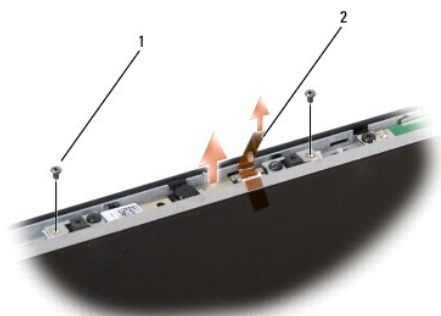

1	šroubky (2)	2	kabel kamery
---	-------------	---	--------------

Výměna modulu kamery

1. Dodržujte pokyny uvedené v [Než začnete](#).
2. Nasaďte a utáhněte čtyři šrouby upevňující kameru ke krytu displeje.
3. Připojte kabel kamery ke konektoru.
4. Namontujte rámeček displeje (viz [Montáž rámečku displeje](#)).

[Zpět na stránku obsahu](#)

[Zpět na stránku obsahu](#)

Kryt středního ovládacího panelu

Dell™ Studio 1535/1536 Servisní příručka

- VAROVÁNÍ:** Než začnete provádět jakékoli operace popsané v této části, ujistěte se, že jsou splněny bezpečnostní pokyny uvedené v dokumentaci k počítači.
- ➔ **UPOZORNĚNÍ:** Chcete-li se vyhnout zasažení elektrostatickým výbojem, uzemněte se pomocí uzemňovacího pásku kolem zápěstí nebo pravidelným dotekem nenatřené kovové povrchu (jako například konektoru na zadní straně počítače).
- ➔ **UPOZORNĚNÍ:** Chcete-li předcházet poškození systémové desky, musíte odebrat baterii z její příhrádky předtím, než začnete provádět práce uvnitř počítače.

Odebrání krytu středního ovládacího panelu

1. Postupujte podle pokynů v [Než začnete](#).
2. Vyjměte dva šrouby upevňující kryt středního ovládacího panelu z pozice pro baterie.



3. Zapněte počítač a otevřete displej co nejvíce je to možné.
4. Vysuňte kryt středního ovládacího panelu prsty počínaje umístěním příhrádky na baterie v zadní části systému.
- ➔ **UPOZORNĚNÍ:** Chcete-li se vyhnout poškození datového kabelu připojeného, nepoužívejte přílišnou sílu při zvedání krytu středního ovládacího panelu.
5. Uvolněte kryt středního ovládacího panelu.

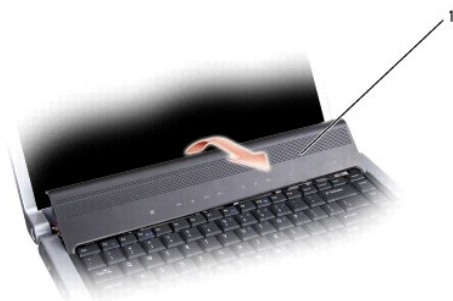

1	kryt středního ovládacího panelu
---	----------------------------------

6. Vyjměte okolí klávesnice uvolněním pomocí plastového výřezu (viz [Demontáž klávesnice](#)).
7. Vyjměte dva šroubky v horní části klávesnice.
- ➔ **UPOZORNĚNÍ:** Tlačítka klávesnice jsou křehká, lze je lehce uvolnit a jejich výměna trvá delší dobu. Při vyjímání klávesnice a manipulaci s ní buďte opatrní.

8. Zvedněte klávesnici a podržte ji a jemně vysuňte, abyste získali přístup ke konektoru ovládacích tlačítek média na systémové desce.

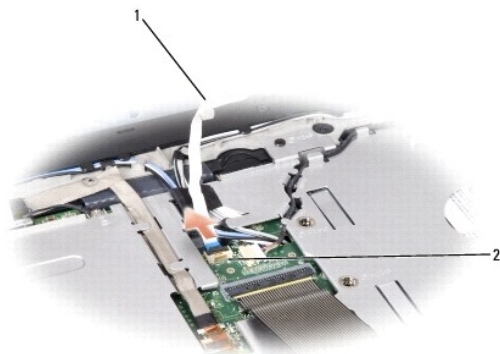

1	kabel tlačítek pro ovládání médií	2	konektor tlačítek pro ovládání médií
---	-----------------------------------	---	--------------------------------------

9. Odpojte tlačítka pro ovládání médií z konektoru na systémové desce.

Nasazení krytu středního ovládacího panelu

1. Postupujte podle pokynů v [Než začnete](#).
2. Odpojte kabel pro ovládání médií od konektoru pod klávesnicí na systémové desce.
3. Vyrovnajte západky v dolní části klávesnice a zasuňte je pod opěrku rukou.
4. Znovu nasadte okolí klávesnice.
5. Tlakem na rohové okraje klávesnice ji upevněte na místo.
6. Vložte dva šroubky v horní části klávesnice zpět na místo.
7. Zasuňte kryt středního ovládacího panelu do okolí klávesnice a zatlačte na oba okraje krytu, dokud nezapadne na místo.
8. Do přihrádky na baterie vsuňte dva šrouby zabezpečující kryt středního ovládacího panelu.

[Zpět na stránku obsahu](#)

[Zpět na stránku obsahu](#)

Knoflíková baterie

Dell™ Studio 1535/1536 Servisní příručka

Vyjmutí knoflíkové baterie

VAROVÁNÍ: Než začnete provádět jakékoli operace popsané v této části, ujistěte se, že jsou splněny bezpečnostní pokyny uvedené v dokumentaci k počítači.

1. Dodržujte pokyny uvedené v [Než začnete](#).
2. Demontujte spodní kryt (viz [Sejmutí spodního krytu](#)).
3. Pomocí plastového páčidla uvolněte knoflíkovou baterii ze slotu.



1	knoflíková baterie	2	slot
---	--------------------	---	------

Nasazení knoflíkové baterie

VAROVÁNÍ: Dříve než začnete následující postup, prostudujte si a dodržujte bezpečnostní pokyny dodané k počítači.

1. Dodržujte pokyny uvedené v [Než začnete](#).
2. Držte knoflíkovou baterii stranou se znakem + nahoru.
3. Jemně zasuňte knoflíkovou baterii do slotu a opatrně ji zasouvejte, dokud nezapadne do slotu.

[Zpět na stránku obsahu](#)

[Zpět na stránku obsahu](#)

Modul procesoru

Dell™ Studio 1535/1536 Servisní příručka

Vyjmutí modulu procesoru

VAROVÁNÍ: Dříve než začnete následující postup, prostudujte si a dodržujte bezpečnostní pokyny dodané k počítači.

1. Dodržujte pokyny uvedené v [Než začnete](#).
2. Vyjměte sestavu chlazení procesoru (viz [Demontáž sestavy chlazení procesoru](#)).

UPOZORNĚNÍ: Chcete-li se vyhnout poškození procesoru, podržte šroubovák při šroubování vačkového šroubu tak, aby byl kolmo k procesoru.

3. Chcete-li povolit patici ZIF, použijte malý plochý šroubovák a otočte vačkovým šroubem patice ZIF proti směru hodinových ručiček, dokud se šroub nezastaví.



1	vačkový šroub patice ZIF	2	patice ZIF
---	--------------------------	---	------------

UPOZORNĚNÍ: Chcete-li dosáhnout maximálního účinku chlazení procesoru, nedotýkejte se ploch pro přenos tepla na sestavě chlazení procesoru. Mastnota na vaší pokožce může snížit schopnost přenosu tepla na dotykových deskách součástí sestavy.

UPOZORNĚNÍ: Při demontování modulu procesoru vytáhněte modul směrem nahoru. Buďte opatrní, abyste neohnuli kolíky na modulu procesoru.

4. Zvedněte modul procesoru z patice ZIF.

Nasazení modulu procesoru

VAROVÁNÍ: Dříve než začnete následující postup, prostudujte si a dodržujte bezpečnostní pokyny dodané k počítači.

UPOZORNĚNÍ: Nedotýkejte se matrice procesoru. Stiskněte a podržte procesor za desku, na kterém je matrice upevněna a současně otáčejte vačkovým šroubem, abyste zabránili styku mezi šroubem a procesorem.

UPOZORNĚNÍ: Před usazením modulu procesoru zkontrolujte, zda je vačkový zámek zcela v otevřené poloze. Správné usazení modulu procesoru v patici ZIF nevyžaduje žádnou sílu. Modul procesoru, který není řádně usazen, může způsobit přerušované spojení nebo trvalé poškození mikroprocesoru a patice ZIF.

POZNÁMKA: Pokud instalujete nový procesor, obdržíte součásti nové chladicí sestavy, například připojenou teplovodnou desku, případně novou teplovodnou desku s dokumentací k její správné montáži.

1. Dodržujte pokyny uvedené v [Než začnete](#).
2. Vyrovnajte roh modulu procesoru s kolíkem 1 s rohem 1 patice ZIP, pak připojte modul procesoru.

POZNÁMKA: Roh 1 modulu procesoru je označen trojúhelníkem, který je nutné vyrovnat s trojúhelníkem v rohu kolíku 1 patice ZIF.

Jakmile je procesor správně usazen, všechny čtyři rohy jsou vyrovnány do stejné výšky. Pokud je některý z rohů modulu výše než jiný, není modul správně usazen.



1	vačkový šroub patice ZIF	2	patice ZIF
3	roh kolíku 1		

UPOZORNĚNÍ: Chcete-li se vyhnout poškození procesoru, podržte šroubovák při šroubování vačkového šroubu tak, aby byl kolmo k procesoru.

3. Dotáhněte patici ZIF otočením vačkového šroubu po směru hodinových ručiček a zajistěte modul procesoru k základní desce.
4. Nasaďte sestavu chlazení procesoru (viz [Montáž sestavy chlazení procesoru](#)).
5. Namontujte spodní kryt (viz [Výměna spodního krytu](#)).

[Zpět na stránku obsahu](#)

[Zpět na stránku obsahu](#)

Sestava chlazení procesoru

Dell™ Studio 1535/1536 Servisní příručka

Demontáž sestavy chlazení procesoru

VAROVÁNÍ: Dříve než začnete následující postup, prostudujte si a dodržujte bezpečnostní pokyny dodané k počítači.

1. Dodržujte pokyny uvedené v [Než začnete](#).
2. Otočte počítač a vyjměte kryt základny (viz [Sejmutí spodního krytu](#)).
3. Jeden po druhém (podle vyznačení na sestavě chlazení procesoru) uvolněte čtyři šrouby na krytu sestavy chlazení procesoru.
4. Uvolněte čtyři šrouby na jímce sestavy chlazení.
5. Odpojte kabel větráku sestavy chlazení od konektoru na systémové desce.
6. Vyjměte šroub z větráku sestavy chlazení od konektoru a vysuňte sestavu chlazení konektoru.



1	jímka sestavy chlazení	2	kabel větráku
3	kryt sestavy chlazení procesoru	4	větrák sestavy chlazení

Montáž sestavy chlazení procesoru

VAROVÁNÍ: Dříve než začnete následující postup, prostudujte si a dodržujte bezpečnostní pokyny dodané k počítači.

1. Vyrovnajte šest upevňovacích šroubů na sestavě chlazení procesoru s otvory pro šrouby na systémové desce a šrouby jeden po druhém utáhněte.
2. Utáhněte dva upevňovací šrouby upevňující jímku sestavy chlazení k systémové desce.
3. Nasazením a utažením šroubu připevněte větrák sestavy chlazení k systémové desce.
4. Připojte kabel větráku sestavy chlazení k systémové desce.
5. Namontujte spodní kryt (viz [Výměna spodního krytu](#)).

[Zpět na stránku obsahu](#)

[Zpět na stránku obsahu](#)

Displej

Dell™ Studio 1535/1536 Servisní příručka

- [Sestava displeje](#)
- [Rámeček displeje](#)
- [Panel displeje](#)
- [Měníč displeje](#)
- [Závěsy displeje](#)

Sestava displeje

Demontáž sestavy displeje

VAROVÁNÍ: Dříve než začnete následující postup, prostudujte si a dodržujte bezpečnostní pokyny dodané k počítači.

1. Dodržujte pokyny uvedené v [Než začnete](#).
2. Demontujte spodní kryt (viz [Seimutí spodního krytu](#)).
3. Odpojte dva anténní kabely od karty Mini-Card.
4. Zvedněte anténní kabely z bezpečnostních pojistek a uvolněte je z kanálu směrování.

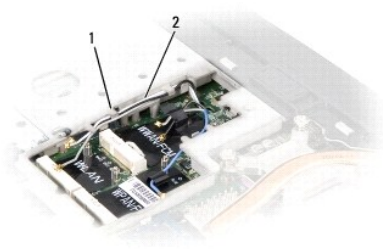

1	bezpečnostní pojistky	2	anténní kabely
---	-----------------------	---	----------------

5. Vyměňte dva šrouby připevňující sestavu displeje v dolní části počítače.



6. Vyměňte kryt středního ovládacího panelu (viz [Odebrání krytu středního ovládacího panelu](#)).
7. Vyměňte klávesnici (viz [Demontáž klávesnice](#)).

8. Odpojte datový kabel displeje od konektoru na systémové desce, uvolněte upevňovací šroub a uvolněte kabel od pojistných plastových pojistek.
9. Odpojte kabel kamery od systémové desky, uvolněte upevňovací šroub a vyjměte jej z pojistných plastových pojistek.
10. Odpojte napájecí kabel displeje od konektoru na systémové desce a vyjměte jej z pojistných plastových pojistek.

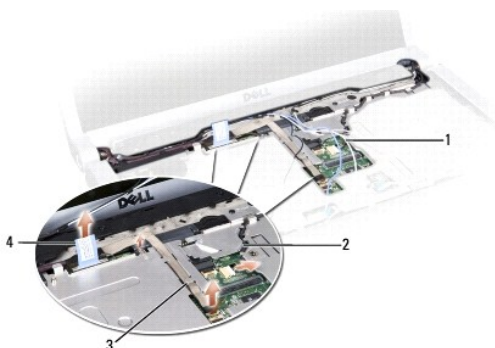

1	anténní kabely	2	napájecí kabel displeje
3	kabel kamery	4	datový kabel displeje

11. Vysuňte anténní kabely z otvoru pro směřování a uvolněte je z kanálu směřování.
12. Vyjměte dva šrouby ze závěsů sestavy displeje.

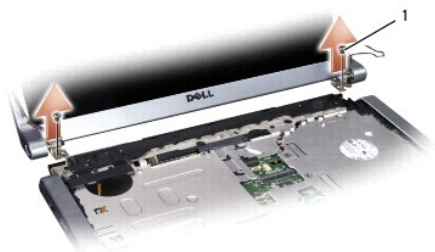

1	šrouby závěsů (2)
---	-------------------

13. Zvedněte sestavu displeje ven z počítače.

Montáž sestavy displeje

VAROVÁNÍ: Dříve než začnete následující postup, prostudujte si a dodržujte bezpečnostní pokyny dodané k počítači.

1. Dodržujte pokyny uvedené v [Než začnete](#).
2. Vyrovnajte závěsy displeje s otvory v základně počítače a pak spusťte displej na vyhrazené místo.
3. Zasuňte a utáhněte dva šrouby závěsů sestavy displeje.
4. Vsouvejte anténní kabely otvorem pro směřování do základny počítače.
5. Připojte kabel napájecího kabelu displeje ke konektoru na základní desce.
6. Připojte kabely dat displeje a kamery ke konektoru na systémové desce a utažením bezpečnostních šroubů kabely připevněte.

POZNÁMKA: Ujistěte se, zda jsou kabely displeje a kamery správně vedeny a zajištěny pod plastovými pojistkami.

- Namontujte klávesnici (viz [Montáž klávesnice](#)).
- Nasaďte kryt středního ovládacího panelu (viz [Nasazení krytu středního ovládacího panelu](#)).
- Uzavřete displej a otočte počítač obráceně.
- Vložte a utáhněte dva šrouby připevňující sestavu displeje k dolní části počítače.
- Vraťte zpět kartu Mini-Card a připojte k ní anténní kabely (viz [Vkládání karty Mini-Card](#)).
- Namontujte spodní kryt (viz [Výměna spodního krytu](#)).

Rámeček displeje

Demontáž rámečku displeje

VAROVÁNÍ: Dříve než začnete následující postup, prostudujte si a dodržujte bezpečnostní pokyny dodané k počítači.

VAROVÁNÍ: Následující pokyny se nevztahují k displejům typu Edge-to-Edge, které by neměly být demontovány.

- Dodržujte pokyny uvedené v [Než začnete](#).
 - Demontujte sestavu displeje (viz [Demontáž sestavy displeje](#)).
- UPOZORNĚNÍ:** Demontáž rámečku displeje ze spodního krytu displeje vyžaduje velkou opatrnost, aby nedošlo k poškození krytu z displeje.
- Jemně zatlačte čelní kryt displeje směrem ven na všech čtyřech stranách, aby se čelní kryt z displeje uvolnil.



1 rámeček displeje

POZNÁMKA: V některých počítačích může mít čelní kryt displeje na obou stranách oboustrannou pásku. Chcete-li pásku znovu použít, čelní kryt opatrně sundejte.

Montáž rámečku displeje

VAROVÁNÍ: Dříve než začnete následující postup, prostudujte si a dodržujte bezpečnostní pokyny dodané k počítači.

- Dodržujte pokyny uvedené v [Než začnete](#).
 - Začněte v libovolném rohu, prsty opatrně zaklapněte rámeček displeje na místě a zajistěte jej na panelu displeje.
 - Namontujte sestavu displeje (viz [Montáž sestavy displeje](#)).
-

Panel displeje

Demontáž panelu displeje

VAROVÁNÍ: Dříve než začnete následující postup, prostudujte si a dodržujte bezpečnostní pokyny dodané k počítači.

VAROVÁNÍ: Následující pokyny se nevztahují k displejům typu Edge-to-Edge, které by neměly být demontovány.

1. Dodržujte pokyny uvedené v [Než začnete](#).
2. Demontujte sestavu displeje (viz [Demontáž sestavy displeje](#)).
3. Demontujte rámeček displeje (viz [Demontáž rámečku displeje](#)).
4. Vyměňte čtyři šrouby upevňující panel displeje ke krytu.

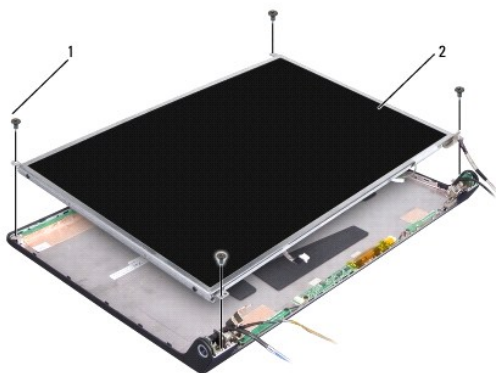

1	šrouby (4)	2	panel displeje
---	------------	---	----------------

5. Odpojte kabely od konektorů na každém konci měniče displeje.

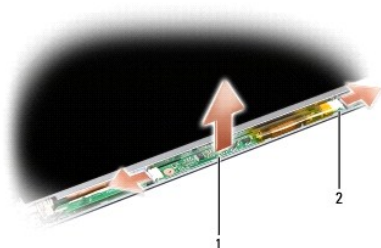

1	měníč	2	konektory (2)
---	-------	---	---------------

6. Zvedněte panel displeje ven z krytu.
7. Vyměňte čtyři šrouby (dva na každé straně panelu displeje) připevňující ramena k panelu displeje a ramena vyjměte.

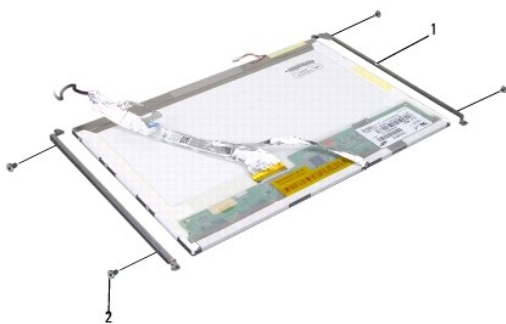

1	rameno panelu displeje (2)	2	šrouby (4)
---	----------------------------	---	------------

8. Otočte panel displeje a vyjměte vodivou pásku na desce displeje.
9. Odpojte kabel displeje od desky displeje.

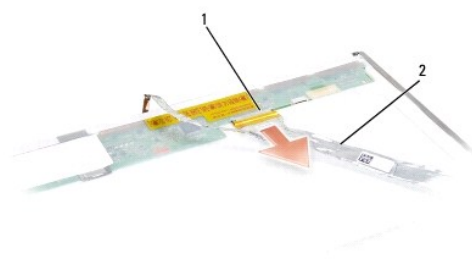

1	konektor kabelu displeje	2	kabel displeje
---	--------------------------	---	----------------

Montáž panelu displeje

VAROVÁNÍ: Dříve než začnete následující postup, prostudujte si a dodržujte bezpečnostní pokyny dodané k počítači.

1. Dodržujte pokyny uvedené v [Než začnete](#).
2. Znovu nasadíte čtyři šrouby (dva na každé straně panelu displeje) pro uchycení ramen displeje k panelu displeje.
3. Připojte kabel displeje k desce na zadní straně panelu displeje.
4. Zapojte napájecí kabely do konektorů na obou koncích měniče.
5. Vyrovnajte otvory na šrouby v rameni displeje s odpovídajícími otvory na šrouby a vodícími kolíky na horním krytu a jemně zatlačte panel displeje na místo.
6. Nasadíte zpět čtyři šrouby připevňující kabel displeje ke krytu.
7. Namontujte rámeček displeje (viz [Montáž rámečku displeje](#)).
8. Namontujte sestavu displeje (viz [Montáž sestavy displeje](#)).

- Namontujte klávesnici (viz [Montáž klávesnice](#)).
 - Nasaďte kryt středního ovládacího panelu (viz [Nasazení krytu středního ovládacího panelu](#)).
-

Měnič displeje

Demontáž měniče displeje

VAROVÁNÍ: Dříve než začnete následující postup, prostudujte si a dodržujte bezpečnostní pokyny dodané k počítači.

- Dodržujte pokyny uvedené v [Než začnete](#).
- Vyjměte sestavu displeje. Viz [Demontáž sestavy displeje](#).
- Vyjměte panel displeje, ale ne rameno displeje (viz [Demontáž panelu displeje](#)).
- Vysuňte měnič z upevňovacích plastových pojistek.

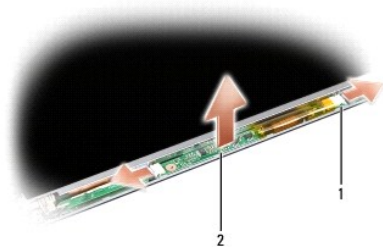

1	měnič	2	konektory (2)
---	-------	---	---------------

Montáž měniče displeje

VAROVÁNÍ: Dříve než začnete následující postup, prostudujte si a dodržujte bezpečnostní pokyny dodané k počítači.

- Dodržujte pokyny uvedené v [Než začnete](#).
 - Vyrovnejte otvory na měniči s vodičky na krytu displeje a vložte měnič na místo.
 - Nasaďte panel displeje zpět. Viz [Montáž panelu displeje](#).
 - Nasaďte sestavu displeje zpět. Viz [Montáž sestavy displeje](#).
-

Závěsy displeje

Vytahování závěsů displeje

VAROVÁNÍ: Dříve než začnete následující postup, prostudujte si a dodržujte bezpečnostní pokyny dodané k počítači.

- Dodržujte pokyny uvedené v [Než začnete](#).
- Vyjměte sestavu displeje. Viz [Demontáž sestavy displeje](#).

3. Vyměňte panel displeje, ale ne závěsy displeje. Viz [Demontáž panelu displeje](#).
4. Vyměňte čtyři šrouby (dva na každé straně) připevňující ramena displeje ke krytu displeje.
5. Vytáhněte závěsy displeje.

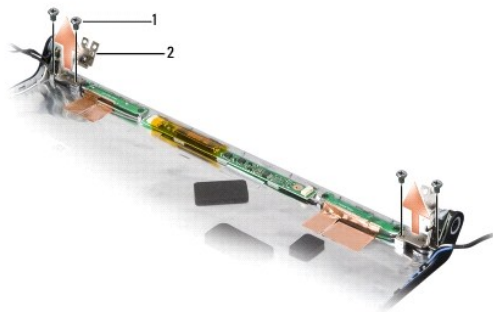

1	šrouby (4)	2	závěsy (2)
---	------------	---	------------

Výměna závěsů displeje

⚠ VAROVÁNÍ: Dříve než začnete následující postup, prostudujte si a dodržujte bezpečnostní pokyny dodané k počítači.

1. Dodržujte pokyny uvedené v [Než začnete](#).
2. Vyrovnajte otvory na závěsech s otvory na krytu displeje a vraťte šrouby na závěsy.
3. Nasaďte panel displeje zpět. Viz [Montáž panelu displeje](#).
4. Nasaďte sestavu displeje zpět. Viz [Montáž sestavy displeje](#).

[Zpět na stránku obsahu](#)

[Zpět na stránku obsahu](#)

Pevný disk

Dell™ Studio 1535/1536 Servisní příručka

- VAROVÁNÍ:** Než začnete provádět jakékoli operace popsané v této části, ujistěte se, že jsou splněny bezpečnostní pokyny uvedené v dokumentaci k počítači.
- VAROVÁNÍ:** Nedotýkejte se kovového pouzdra pevného disku v případě, že jej vyjměte z počítače a disk je ještě horký.
- UPOZORNĚNÍ:** Chcete-li zabránit ztrátě dat, počítač před vyjmutím pevného disku vypněte. Neodebírejte pevný disk, je-li počítač v režimu spánku.
- UPOZORNĚNÍ:** Pevné disky jsou extrémně křehké. Při manipulaci s pevným diskem buďte velmi opatrní.
- POZNÁMKA:** Společnost Dell nezaručuje kompatibilitu ani neposkytuje podporu pro pevné disky získané z jiných zdrojů, než od společnosti Dell.

Demontáž pevného disku

1. Postupujte podle pokynů v [Než začnete](#).
2. Otočte počítač a sundejte spodní kryt (viz [Sejmutí spodního krytu](#)).
3. Vyjměte čtyři šrouby upevňující sestavu pevného disku k počítači.
4. Vytažením za ouško pro vysunutí kabelu jednotky pevného disku odpojte kabel od konektoru systémové desky.
5. Vytažením za ouško pro vysunutí jednotky pevného disku zvedněte sestavu jednotky pevného disku z přihrádky.

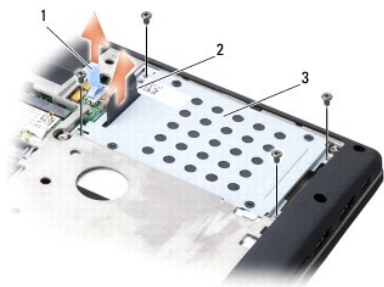

1	ouško pro vytažení kabelu pevného disku	2	ouško pro vytažení pevného disku
3	sestava pevného disku		

6. Vyjměte čtyři 3mm šrouby M3 x 3 upevňující kostru pevného disku k pevnému disku.
7. Zvedněte kostru pevného disku z pevného disku.

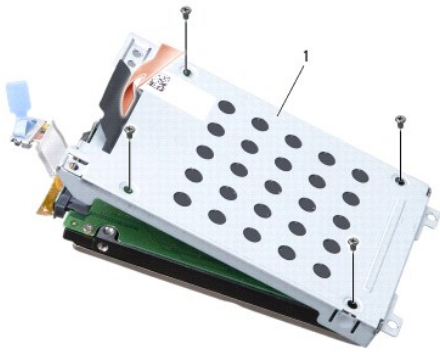

1 kostra pevného disku

➔ **UPOZORNĚNÍ:** Neodpojte kabel pevného disku od konektoru pevného disku pomocí ouška pro vysunutí.

8. Odpojte kabel pevného disku od konektoru na pevném disku.



➔ **UPOZORNĚNÍ:** Pokud pevný disk není v počítači, uchovávejte jej v ochranném antistatickém obalu. Další informace najdete v části Ochrana před elektrostatickým výbojem v bezpečnostních informacích dodaných s počítačem.

Výměna pevného disku

1. Dodržujte pokyny uvedené v [Než začnete](#).
2. Připojte kabel pevného disku ke konektoru na pevném disku.
3. Zasuňte kostru pevného disku a utáhněte čtyři šrouby k přichycení kostry k pevnému disku.
4. Vložte sestavu pevného disku do přihrádky na pevný disk a utažením čtyř šroubů upevněte sestavu pevného disku.
5. Připojte kabel pevného disku ke konektoru systémové desky.
6. Namontujte spodní kryt (viz [Výměna spodního krytu](#)).
7. Podle potřeby nainstalujte operační systém pro svůj počítač (viz Obnovení operačního systému ve *stručná referenční příručka*).
8. Podle potřeby nainstalujte ovladače a programy pro svůj počítač (viz Přeinstalace ovladačů a programů ve *stručná referenční příručka*).

[Zpět na stránku obsahu](#)

[Zpět na stránku obsahu](#)

Klávesnice

Dell™ Studio 1535/1536 Servisní příručka

- VAROVÁNÍ:** Než začnete provádět jakékoli operace popsané v této části, ujistěte se, že jsou splněny bezpečnostní pokyny uvedené v dokumentaci k počítači.
- ➡ **UPOZORNĚNÍ:** Chcete-li se vyhnout zasažení elektrostatickým výbojem, uzemněte se pomocí uzemňovacího pásku kolem zápěstí nebo pravidelným dotekem nenatřené kovové povrchu (jako například konektoru na zadní straně počítače).
- ➡ **UPOZORNĚNÍ:** Chcete-li předcházet poškození systémové desky, musíte odebrat baterii z její přihrádky předtím, než začnete provádět práce uvnitř počítače.

Demontáž klávesnice

1. Postupujte podle pokynů v [Než začnete](#).
2. Vyměňte kryt středního ovládacího panelu (viz [Odebrání krytu středního ovládacího panelu](#)).
3. Vyměňte okolí klávesnice uvolněním pomocí plastového výřezu.



1	plastové páčidlo	2	klávesnice
3	okolí klávesnice		

4. Vyměňte dva šroubky v horní části klávesnice.
- ➡ **UPOZORNĚNÍ:** Tlačítka klávesnice jsou křehká, lze je lehce uvolnit a jejich výměna trvá delší dobu. Při vyjímání klávesnice a manipulaci s ní buďte opatrní.
5. Zvedněte klávesnici a jejím podržením přejděte ke konektoru klávesnice.
 6. Otočením západky konektoru směrem k přední části počítače odpojte kabel klávesnice od konektoru.
 7. Vysuňte kabel klávesnice z konektoru.
- POZNÁMKA:** Používáte-li podsvícenou klávesnici (volitelná), bude k dispozici další kabel, který je nutné odpojit.



1	šroubky (2)	2	západka konektoru klávesnice
3	západky klávesnice	4	slot pro opěrku rukou

Montáž klávesnice

1. Postupujte podle pokynů v [Než začnete](#).
2. Zasuňte kabel klávesnice do konektoru.
3. Otočením západky konektoru kabel upevněte.
4. Vyrovnajte západky v dolní části klávesnice a zasuňte je do slotů pro opěrku rukou.
5. Tlakem na rohové okraje klávesnice ji upevněte na místo.
6. Vložte dva šroubky v horní části klávesnice zpět na místo.
7. Znovu nasadte okolí klávesnice.
8. Nasadte kryt středního ovládacího panelu (viz [Nasazení krytu středního ovládacího panelu](#)).

[Zpět na stránku obsahu](#)

[Zpět na stránku obsahu](#)

Sestava západky baterie

Dell™ Studio 1535/1536 Servisní příručka

Demontáž sestavy západky baterie

VAROVÁNÍ: Dříve než začnete následující postup, prostudujte si a dodržujte bezpečnostní pokyny dodané k počítači.

1. Dodržujte pokyny uvedené v [Než začnete](#).
2. Demontujte spodní kryt (viz [Sejmutí spodního krytu](#)).
3. Vyjměte všechny paměťové moduly (viz [Vyjmutí paměťových modulů](#)).
4. Vyjměte pevný disk (viz [Demontáž pevného disku](#)).
5. Vyjměte kartu Mini-Card (viz [Vyjmutí karty Mini-Card](#)).
6. Vyjměte sestavu chlazení procesoru (viz [Demontáž sestavy chlazení procesoru](#)).
7. Vyjměte procesor (viz [Vyjmutí modulu procesoru](#)).
8. Vyjměte kryt středního ovládacího panelu (viz [Odebrání krytu středního ovládacího panelu](#)).
9. Vyjměte klávesnici (viz [Demontáž klávesnice](#)).
10. Demontujte sestavu displeje (viz [Demontáž sestavy displeje](#)).
11. Demontujte opěrku rukou (viz [Demontáž opěrky rukou](#)).
12. Vyjměte optický disk (viz [Demontáž optické jednotky](#)).
13. Vyjměte základní desku (viz [Demontáž sestavy základní desky](#)).
14. Vyjměte pružinu západky.

UPOZORNĚNÍ: Než vyjmete tlačítko uvolnění, všimněte si orientace západky k zajištění správné instalace při výměně západky.

15. Vyjměte šroub ze západky baterie a vysuňte ji ze základny počítače.



1	šroub	2	pružina
3	sestava západky baterie		

Montáž sestavy západky baterie

 **VAROVÁNÍ:** Dříve než začnete následující postup, prostudujte si a dodržujte bezpečnostní pokyny dodané k počítači.

 **UPOZORNĚNÍ:** Zkontrolujte, zda je sestava západky baterie správně orientovaná. Při montáži by měl být vrub pro šroub směrem nahoru.

1. Zasuňte sestavu západky baterie na místo.
2. Nasaďte zpět a utáhněte šroub zabezpečující západku baterie ke krytu počítače.
3. Postupujte podle kroků v části [Demontáž sestavy západky baterie](#) ve zpětném pořadí.

[Zpět na stránku obsahu](#)

[Zpět na stránku obsahu](#)

Paměť

Dell™ Studio 1535/1536 Servisní příručka

VAROVÁNÍ: Než začnete provádět jakékoli operace popsané v této části, ujistěte se, že jsou splněny bezpečnostní pokyny uvedené v dokumentaci k počítači.

Paměť počítače můžete navýšit instalací paměťových modulů na systémovou desku. Informace o pamětech podporovaných vaším počítačem získáte ve *stručná referenční příručka*, v části „Technické údaje“. Instalujte pouze paměťové moduly vyrobené pro váš počítač.

POZNÁMKA: Paměťové moduly zakoupené od společnosti Dell™ jsou kryty zárukou poskytovanou na počítač.

V počítači se nachází dva sloty SODIMM, „DIMM A“ a „DIMM B“, přístupné pro uživatele ze spodní části počítače.

UPOZORNĚNÍ: Potřebujete-li nainstalovat paměťové moduly do obou slotů, nainstalujte paměťový modul do slotu s popiskou „DIMM A“ předtím, než nainstalujete paměťový modul do slotu s popiskou „DIMM B“.

Vyjmutí paměťových modulů

Paměťové moduly jsou umístěny pod dolním krytem počítače.

1. Postupujte podle pokynů v [Než začnete](#).

2. Otočte počítač a vyjměte kryt základny (viz [Sejmutí spodního krytu](#)).

UPOZORNĚNÍ: Chcete-li předejít poškození slotu paměťového modulu, nepoužívejte nástroje k roztážení zabezpečovacích klapek paměťového modulu.

UPOZORNĚNÍ: Chcete-li se vyhnout zasažení elektrostatickým výbojem, uzemněte se pomocí uzemňovacího pásku kolem zápěstí nebo pravidelným dotekem nenatřeného kovového povrchu (jako například konektoru na zadní straně počítače).

3. Roztáhněte zajišťovací spony na každém konci modulu opatrně prsty tak, aby modul lehce vyskočil.

4. Odeberte modul ze slotu.

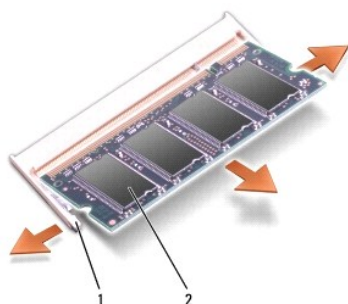

1	zabezpečovací klapky (2)	2	paměťový modul
---	--------------------------	---	----------------

Výměna paměťových modulů

UPOZORNĚNÍ: Chcete-li se vyhnout zasažení elektrostatickým výbojem, uzemněte se pomocí uzemňovacího pásku kolem zápěstí nebo pravidelným dotekem nenatřeného kovového povrchu (jako například konektoru na zadní straně počítače).

1. Srovnajte výřez v konektoru na okraji modulu se západkou na slotu.

2. Tlakem zasuňte modul v úhlu 45° do slotu a poté jej točte směrem nahoru, dokud nezapadne na své místo. Pokud neuslyšíte zapadnutí, vyjměte modul a poté jeho instalaci zopakujte.

POZNÁMKA: Pokud není paměťový modul nainstalován správně, počítač nemusí nastartovat. Pro tuto chybu neexistuje žádná chybová zpráva.

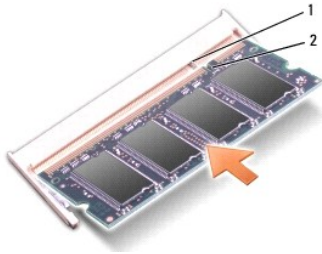

1	západka	2	výřez
---	---------	---	-------

➡ **UPOZORNĚNÍ:** Pokud je možné dolní kryt zavřít jen obtížně, odeberte modul a nainstalujte jej znovu. Budete-li se snažit zavřít dolní kryt silou, můžete poškodit svůj počítač.

3. Namontujte spodní kryt (viz [Výměna spodního krytu](#)).
4. Zasuňte baterii do přihrádky, dokud nezapadne na místo, nebo připojte adaptér střídavého napájení k počítači a zásuvce ve zdi.
5. Zapněte počítač.

Počítač při startu nalezne další paměť a automaticky zaktualizuje informace o konfiguraci systému.

Chcete-li ověřit množství paměti instalované v počítači, klepněte na tlačítko Start  → **Nápověda a podpora** → **Systémové informace Dell**.

[Zpět na stránku obsahu](#)

[Zpět na stránku obsahu](#)

Mikrofon

Dell™ Studio 1535/1536 Servisní příručka

- VAROVÁNÍ:** Než začnete provádět jakékoli operace popsané v této části, ujistěte se, že jsou splněny bezpečnostní pokyny uvedené v dokumentaci k počítači.
- UPOZORNĚNÍ:** Chcete-li se vyhnout zasažení elektrostatickým výbojem, uzemněte se pomocí uzemňovacího pásku kolem zápěstí nebo pravidelným dotekem nenatřené kovového povrchu (jako například konektoru na zadní straně počítače).
- UPOZORNĚNÍ:** Chcete-li předcházet poškození systémové desky, musíte odebrat baterii z její přihrádky předtím, než začnete provádět práce uvnitř počítače.

Vyjmutí modulu mikrofonu

POZNÁMKA: Pokud jste si objednali přídatnou kameru, nebude k dispozici analogový mikrofon. Místo něho budou s kamerou dodány mikrofony digitálního pole.

1. Postupujte podle pokynů v [Než začnete](#).
2. Vysuňte opěrku rukou. Viz [Demontáž opěrky rukou](#).
3. Odpojte kabel mikrofonu ze systémové desky a vyjměte modul mikrofonu.



1	konektor Mikrofonu	2	modul Mikrofonu
---	--------------------	---	-----------------

Výměna modulu mikrofonu

1. Připojte konektory desky USB/Audio ke konektorům základní desky.
2. Připojte kabel mikrofonu ke konektoru na základní desce.
3. Namontujte opěrku rukou (viz [Montáž opěrky rukou](#)).

[Zpět na stránku obsahu](#)

[Zpět na stránku obsahu](#)

Bezdrátová karta Mini-Card

Dell™ Studio 1535/1536 Servisní příručka

- VAROVÁNÍ:** Než začnete provádět jakékoli operace popsané v této části, ujistěte se, že jsou splněny bezpečnostní pokyny uvedené v dokumentaci k počítači.
- UPOZORNĚNÍ:** Chcete-li předcházet poškození systémové desky, musíte odebrat baterii z její přihrádky předtím, než začnete provádět práce uvnitř počítače.

Počítač podporuje tři sloty pro kartu Mini-Card:

- 1 Dva sloty karty Mini-Card plné velikosti pro WWAN, WPAN, UWB, Bluetooth
- 1 Jeden slot karty Mini-Card poloviční velikosti pro síť WLAN

POZNÁMKA: V závislosti na konfiguraci systému nemusí být jedna z karet Mini-Card k dispozici.

Podporované typy karet Mini-Card jsou tyto:

- 1 Bezdrátová místní síť (WLAN) — karta Mini-Card poloviční velikosti
- 1 Ultra Wide Band (UWB) — karta Mini-Card úplné velikosti
- 1 Mobilní širokopásmové připojení nebo bezdrátová síť WWAN — karta Mini-Card úplné velikosti
- 1 Bezdrátová osobní síť (WPAN) nebo interní karta s bezdrátovou technologií Bluetooth® — karta Mini-Card úplné velikosti

POZNÁMKA: Počítač podporuje pouze dvě karty Mini-Card úplné velikosti a jednu kartu Mini-Card poloviční velikosti.

POZNÁMKA: Slot WLAN podporuje kartu Mini-Card poloviční velikosti.

Vyjmutí karty Mini-Card

1. Dodržujte pokyny uvedené v [Než začnete](#).
2. Demontujte spodní kryt (viz [Sejmutí spodního krytu](#)).

UPOZORNĚNÍ: Při odpojování kabelu držte konektor nebo ouško pro vytahování, nikoli samotný kabel. Některé kabely jsou vybaveny konektory s pojistkami; pokud rozpojujete tento typ kabelu, před rozpojením kabelu pojistky stiskněte. Při odtahování konektorů od sebe je udržujte rovnoměrně seřazené, abyste neohnuli některé kolíky konektorů. Také se před zapojením kabelu ujistěte, že jsou oba konektory správně nasměrovány a zarovnány.

3. Odpojte dva anténní kabely od karty Mini-Card.

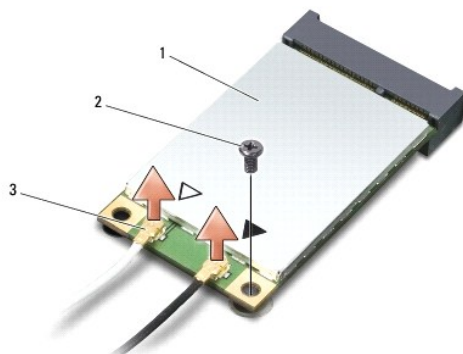

1	karta Mini-Card WWAN/WLAN	2	zajišťovací šroub M2 x 3 mm	3	konektory anténního kabelu (2)
---	---------------------------	---	-----------------------------	---	--------------------------------

POZNÁMKA: Pokud vyjímáte kartu Mini-Card WPAN/UWB, odpojte od ní modrý anténní kabel.

4. Vyjměte upevňovací šroub, který připojuje kartu Mini-Card k systémové desce.
5. Zvedněte kartu Mini-Card z konektoru systémové desky.

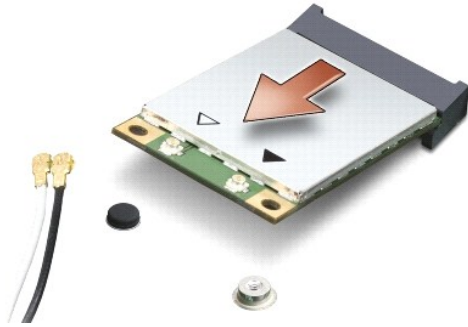

- ➔ **UPOZORNĚNÍ:** V době, kdy karta Mini-Card není v počítači, uchovávejte ji v ochranném antistatickém obalu. Další informace najdete v části „Ochrana před elektrostatickým výbojem“ v bezpečnostních informacích dodaných s počítačem.

Vkládání karty Mini-Card

- ➔ **UPOZORNĚNÍ:** Vložte kartu UWB Mini-Card do slotu WWAN nebo WPAN. Nevkládejte kartu UWB Mini-Card do slotu pro kartu WLAN. Může dojít k poškození počítače.

1. Dodržujte pokyny uvedené v [Než začnete](#).

2. Vyjměte novou kartu Mini-Card z obalu.

- ➔ **UPOZORNĚNÍ:** Pevně zatlačte na kartu, aby se zasunula na své místo. Při použití příliš velké síly je možné, že poškodíte konektor.

3. Vložte konektor karty Mini-Card v úhlu 45 stupňů do příslušného konektoru systémové desky. Konektor karty WLAN je například označen **WLAN** atd.

4. Zatlačte druhý konec karty Mini-Card do slotu a utáhněte upevňovacím šroubem.

5. Připojte příslušné anténní kabely ke kartě Mini-Card, kterou instalujete. Následující tabulka uvádí barevné schéma anténního kabelu pro všechny karty Mini-Card podporované vaším počítačem.

Konektory na kartě Mini-Card	Barevné schéma anténního kabelu
WWAN (2 anténní kabely)	
Hlavní WWAN (bílý trojúhelník)	bílá s šedým proužkem
Pomocný WWAN (černý trojúhelník)	černá s šedým proužkem
WLAN (2 nebo 3 anténní kabely)	
Hlavní WLAN (bílý trojúhelník)	bílá
Pomocný WLAN (černý trojúhelník)	černá
MIMO WLAN (*šedý trojúhelník)	šedá
WPAN (jeden anténní kabel)	
WPAN	modrá

* Síť MIMO WLAN je volitelná a nemusí být k dispozici ve všech počítačích.

- 📌 **POZNÁMKA:** Šedý anténní kabel nemusí být k dispozici ve všech počítačích. Přítomnost šedého anténního kabelu v příhradce pro kartu Mini-Card závisí na typu displeje.

6. Zajistěte nepoužité kabely antény pomocí ochranného návleku Mylar.

7. Nasaďte dolní kryt zpět a utáhněte upevňovací šroubky.

8. Zasuňte do pouzdra novou baterii, až zaklapne na místě.

9. Nainstalujte ovladače a nástroje do počítače podle potřeby. Další informace získáte v *Průvodci technologiemi Dell*.

- 📌 **POZNÁMKA:** Pokud instalujete komunikační kartu z jiného zdroje než Dell, je nutné nainstalovat příslušné ovladače a programy. Další informace získáte v *Průvodci technologiemi Dell*.

[Zpět na stránku obsahu](#)

Optická jednotka

Dell™ Studio 1535/1536 Servisní příručka

Demontáž optické jednotky

1. Postupujte podle pokynů v [Než začnete](#).
2. Demontujte opěrku rukou (viz [Demontáž opěrky rukou](#)).
3. Vyměňte tři šrouby na optické jednotce a vysuňte optickou jednotku z pozice.

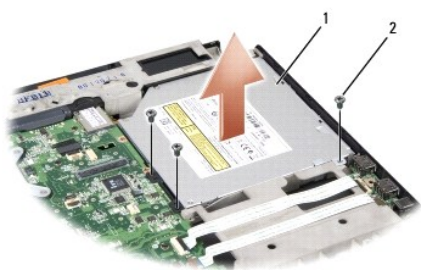

1	optická jednotka	2	šrouby (3)
---	------------------	---	------------

Montáž optické jednotky

1. Připojte konektor optické jednotky ke konektoru na základní desce.
2. Nasaďte a utáhněte tři šrouby na optické jednotce.
3. Namontujte opěrku rukou (viz [Montáž opěrky rukou](#)).

Odstranění vsuvky optické jednotky

1. Postupujte podle pokynů v [Než začnete](#).
2. Demontujte opěrku rukou (viz [Demontáž opěrky rukou](#)).
3. Vyměňte tři šrouby na optické jednotce a vysuňte optickou jednotku z pozice.
4. Vysuňte vsuvku optické jednotky a vyměňte ji.



1	optická jednotka	2	vsuvka optické jednotky
---	------------------	---	-------------------------

[Zpět na stránku obsahu](#)

[Zpět na stránku obsahu](#)

Opěrka rukou

Dell™ Studio 1535/1536 Servisní příručka

Demontáž opěrky rukou

VAROVÁNÍ: Dříve než začnete následující postup, prostudujte si a dodržujte bezpečnostní pokyny dodané k počítači.

1. Dodržujte pokyny uvedené v [Než začnete](#).
2. Demontujte spodní kryt (viz [Sejmutí spodního krytu](#)).
3. Vyměňte osm šroubů ze spodní části počítače.



4. Vyměňte všechny karty Mini-Card (viz [Vyjmutí karty Mini-Card](#)).
5. Zasuňte a vyměňte všechny karty ExpressCard nebo karty médií.
6. Demontujte sestavu displeje (viz [Demontáž sestavy displeje](#)).
7. Vyměňte osm šroubů u opěrky dlaně.
8. Vyměňte dotykovou podložku, čtečku otisků prstů a konektory reproduktorů ze systémové desky.

UPOZORNĚNÍ: Nepoužívejte k oddělení opěrky rukou od počítače sílu. Pokud se setkáte s odporem, opatrně ohněte nebo přitlačte na opěrku rukou, nebo ji přitlačte postupně podél okraje, směrem od místa odporu, dokud se opěrka neuvolní.

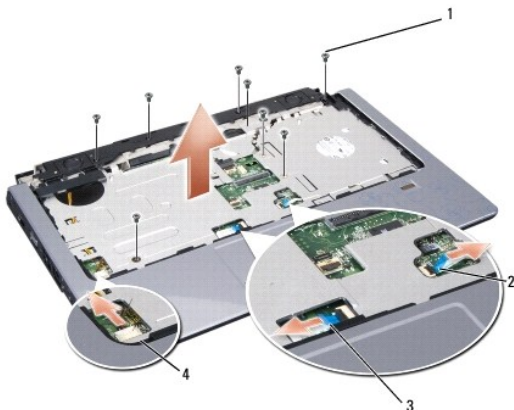

1	šrouby (8)	2	konektor čtečky otisků prstů
3	konektor dotykového panelu	4	konektor reproduktoru

9. Pohybuje opěrkou rukou zleva doprava a opatrně ji zvedejte podél zadního okraje poblíž závěsných ramen, pak ji jemně nadzvedněte a vysuňte z počítače.

Montáž opěrky rukou

⚠ VAROVÁNÍ: Dříve než začnete následující postup, prostudujte si a dodržujte bezpečnostní pokyny dodané k počítači.

1. Vyrovnajte opěrku rukou se základnou počítače a opatrně ji přitlačte na místo.
2. Připojte dotykovou podložku, čtečku otisků prstů a konektory reproduktorů k systémové desce.
3. Nasaďte osm šroubů u opěrky dlaně.
4. Namontujte sestavu displeje (viz [Montáž sestavy displeje](#)).
5. Vyměňte karty Minicard (viz [Vkládání karty Mini-Card](#)).
6. Nasaďte osm šroubů ve spodní části počítače.
7. Namontujte spodní kryt (viz [Výměna spodního krytu](#)).

[Zpět na stránku obsahu](#)

[Zpět na stránku obsahu](#)

Sestava reproduktoru

Dell™ Studio 1535/1536 Servisní příručka

Demontáž sestavy reproduktoru

VAROVÁNÍ: Dříve než začnete následující postup, prostudujte si a dodržujte bezpečnostní pokyny dodané k počítači.

1. Dodržujte pokyny uvedené v [Než začnete](#).
2. Demontujte opěrku rukou (viz [Demontáž opěrky rukou](#)).
3. Vyměňte čtyři šrouby (dva na každé straně) reproduktorů.
4. Uvolněte kabel reproduktoru z upevňujících pojistek na opěrce rukou a vysuňte sestavení reproduktoru.

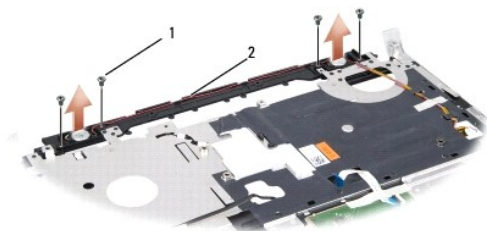

1	šrouby (4)	2	kabel reproduktoru
---	------------	---	--------------------

Montáž sestavy reproduktoru

VAROVÁNÍ: Dříve než začnete následující postup, prostudujte si a dodržujte bezpečnostní pokyny dodané k počítači.

1. Nasaďte a utáhněte čtyři šrouby upevňující sestavu reproduktoru k opěrce dlaně.
2. Opatrně protáhněte kabely reproduktoru bezpečnostními pojistkami na opěrce dlaně.
3. Namontujte opěrku rukou (viz [Montáž opěrky rukou](#)).

[Zpět na stránku obsahu](#)

[Zpět na stránku obsahu](#)

Sestava systémové desky

Dell™ Studio 1535/1536 Servisní příručka

Čip systému BIOS na základní desce obsahuje servisní tag, který je uveden také na čárovém kódu v dolní části počítače. Souprava pro výměnu základní desky obsahuje médium, které obsahuje nástroj pro přenos servisního štítku od náhradní základní desky.

Demontáž sestavy základní desky

VAROVÁNÍ: Dříve než začnete následující postup, prostudujte si a dodržujte bezpečnostní pokyny dodané k počítači.

1. Dodržujte pokyny uvedené v [Než začnete](#).
2. Vyměňte paměťový modul nebo moduly (viz [Vyjmutí paměťových modulů](#)).
3. Vyměňte pevný disk (viz [Demontáž pevného disku](#)).
4. Vyměňte kartu Mini-Card (viz [Vyjmutí karty Mini-Card](#)).
5. Vyměňte sestavu chlazení procesoru (viz [Demontáž sestavy chlazení procesoru](#)).
6. Vyměňte procesor (viz [Vyjmutí modulu procesoru](#)).
7. Vyměňte kryt středního ovládacího panelu (viz [Odebrání krytu středního ovládacího panelu](#)).
8. Vyměňte klávesnici (viz [Demontáž klávesnice](#)).
9. Demontujte sestavu displeje (viz [Demontáž sestavy displeje](#)).
10. Demontujte opěrku rukou (viz [Demontáž opěrky rukou](#)).
11. Vyměňte optický disk (viz [Demontáž optické jednotky](#)).

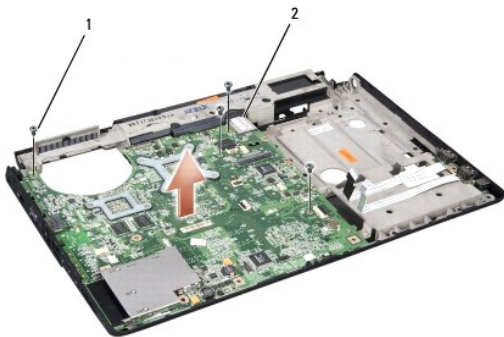

1	šrouby (4)	2	konektor základní desky
---	------------	---	-------------------------

12. Vyměňte čtyři šrouby z horní části základní desky.
13. Odpojte kabel základní desky a vyjměte ji.

POZNÁMKA: V závislosti na konfiguraci systému může být počet šroubů zde znázorněný vyšší než počet šroubů ve vašem počítači.

Montáž sestavy základní desky

VAROVÁNÍ: Dříve než začnete následující postup, prostudujte si a dodržujte bezpečnostní pokyny dodané k počítači.

➡ **UPOZORNĚNÍ:** Zkontrolujte, zda nejsou žádné volné kabely zachyceny pod základní deskou.

1. Vraťte základní desku na místo.
2. Vraťte čtyři šrouby v horní části základní desky.
3. Připojte kabel základní desky.
4. Postupujte podle kroků v části [Demontáž sestavy základní desky](#) ve zpětném pořadí.

[Zpět na stránku obsahu](#)